

# Monteringsvejledning

## 3- og 4-fløjede døre



 **Gunsti'**

## Sådan gør du!

På dette opslag finder du monteringsvejledning af karmen – punkt 1-3.

På bagsiden af opslaget finder du monteringsvejledning af dørplader – punkt 4-8.

## Det skal du bruge!

### Der anvendes følgende værktøj:

Målebånd, hammer, kiler, boremaskine, loddestok og skruetrækker (bits).

### Der anvendes følgende materialer:

Skruer, monteringskruer (evt. dækpropper til at skjule monteringskruerne), evt. søm, opklodsning og dørgreb.

## Montering af karm

1. Side, top- og bundstykke samles med skruer. BEMÆRK, at der skal forbores med et 3 mm bor, også i bundstykket (fig. 1).

Det er vigtigt, at de medfølgende støtteklodser i plast monteres til at bære de stående dørplader. Støtteklodser skrues i bundstykket.

### 4-fløjet dør

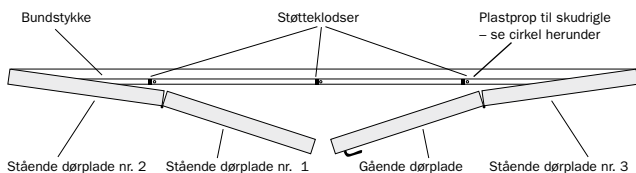

### 3-fløjet dør

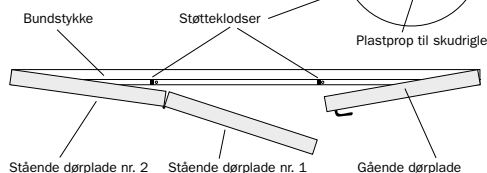

Ønsker du at undlade bundstykket, skal der bores huller i gulvet til skudriglerne for at styre de stående dørplader. Alternativt kan en metalskinne monteres. Fravælger du bundstykket, skal du være opmærksom på, at støtteklodserne under de stående dørplader, muligvis ikke har den rigtige højde, og at tilpasning er nødvendigt.

#### 4-fløjet dør

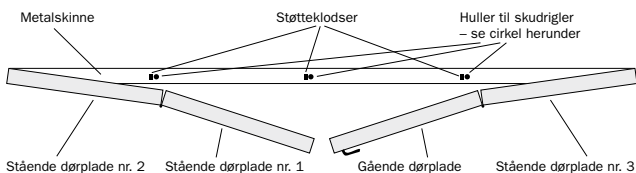

#### 3-fløjet dør

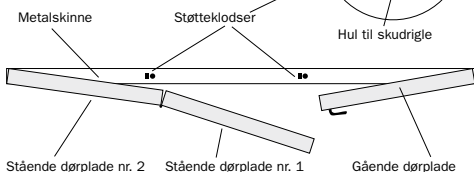

2. Den samlede karm placeres i murhullet (fig. 2a) og oplodses stramt med kiler (fig. 2b). Karmen placeres midlertidig i lod og vatter og justeres efterfølgende til dørbladet jf. pkt.4.
3. Der forbores til monteringskrue (min. 3 stk. pr. karmside) og karmen skrues fast i sidekarm (fig. 3). Der skal være oplodning bag ved alle monteringskrue. Kontrollér, at karmsiden ikke buer, at den stadigvæk sidder i lod, samt karmåbningsbredden og diagonalmå.

Fig. 1

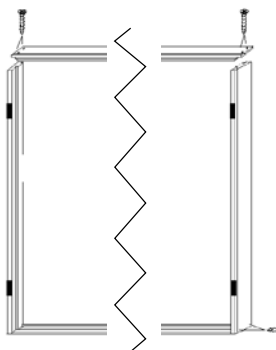

Fig. 2a

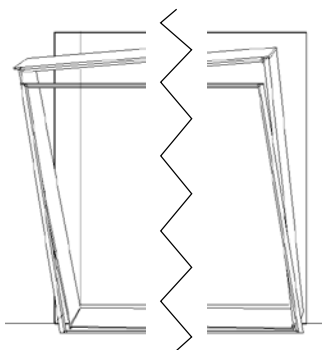

Fig. 2b

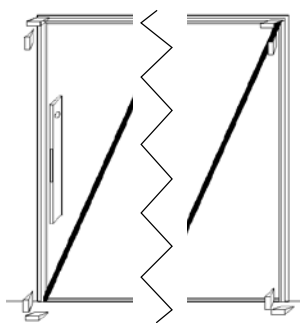
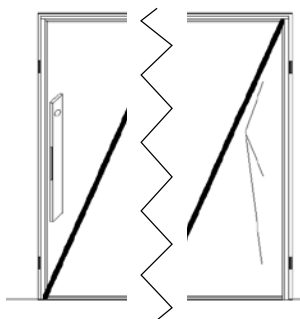

Fig. 3



## Montering af dørblad

4. De 2 yderste dørplader monteres på karmhængslerne (fig. 4) ved at hængselskruerne løsnes i dørpladen (fig. 4a). Dørbladen skubbes ind over hængselsdelen på karmen, hvorefter hængselskruerne spændes igen. Ved dørplader monteret med plasthængsler skal der sættes en ekstra skrue i det midterste hul (fig. 4b).

Efterfølgende justeres karmen evt. lidt ud af lod og vatter, således at den passer til dørbladen.

Låsesiden slutjusteres i forhold til dørbladet med opklodsning og monteringskruer, således at afstanden mellem karm og dørblad er den samme langs hele låsesiden. Sørg for at dørbladet har anslag foroven og forneden på samme tid.

Det er vigtigt, at de stående dørplader er justeres i hængslerne (fig. 5a), så de hviler på støtteklodserne i lukket tilstand.

Der skal i top- og bundkarm monteres skruer (min. 1 stk. pr. 130 cm). Skruerne kan evt. monteres sammen med støtteklodserne.

5. Afstand mellem top- og bundstykke kan justeres ved at løsne/spænde skruerne på de justerbare hængsler (fig. 5a). Vær opmærksom på, at vægten skal tages fra hængslerne under justeringen, samt at begge hængsler skal bære lige meget.

Låsen skal vende med nøglehullet nedad, evt. vendes låspalen i forhold til hængselsretningen på døren (fig. 5b).

Hvis døren klapper, når den er lukket, kan slutblikket justeres til låsen (fig. 5c).

6. Hvis dørbladet buer fra karmen foroven og forneden i låsesiden, kan symmetriske døre endevendes.
7. Dørgreb, nøgleskilt og gerigter monteres.
8. Der skal altid bruges dørkiler under de stående dørplader for at støtte dem, når de står i åben tilstand (fig. 6).

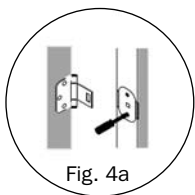

Fig. 4a

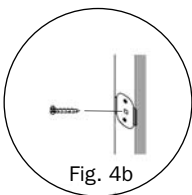

Fig. 4b

Fig. 4

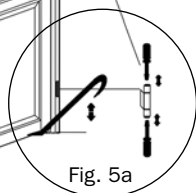
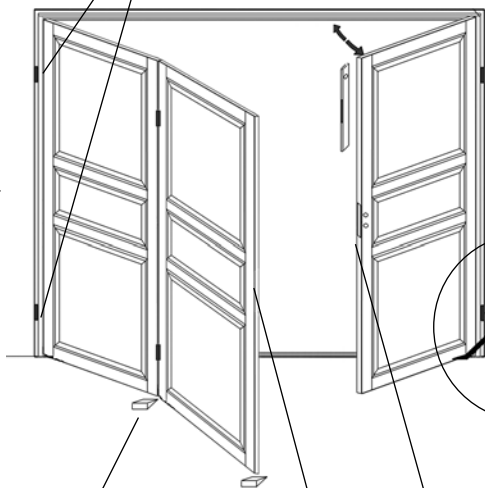

Fig. 5a

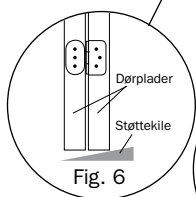

Fig. 6

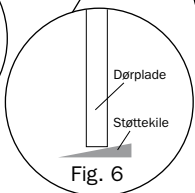

Fig. 6

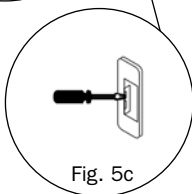

Fig. 5c

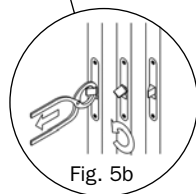

Fig. 5b